

TEMPS CALME OUTDOOR BAIN DE SOLEIL / SUNBED / TUMBONA

design Studio ROCHE BOBOIS

rochebobo
PARIS



TEMPS CALME OUTDOOR BAIN DE SOLEIL / SUNBED / TUMBONA

design Studio ROCHE BOBOIS

rochebobois
PARIS

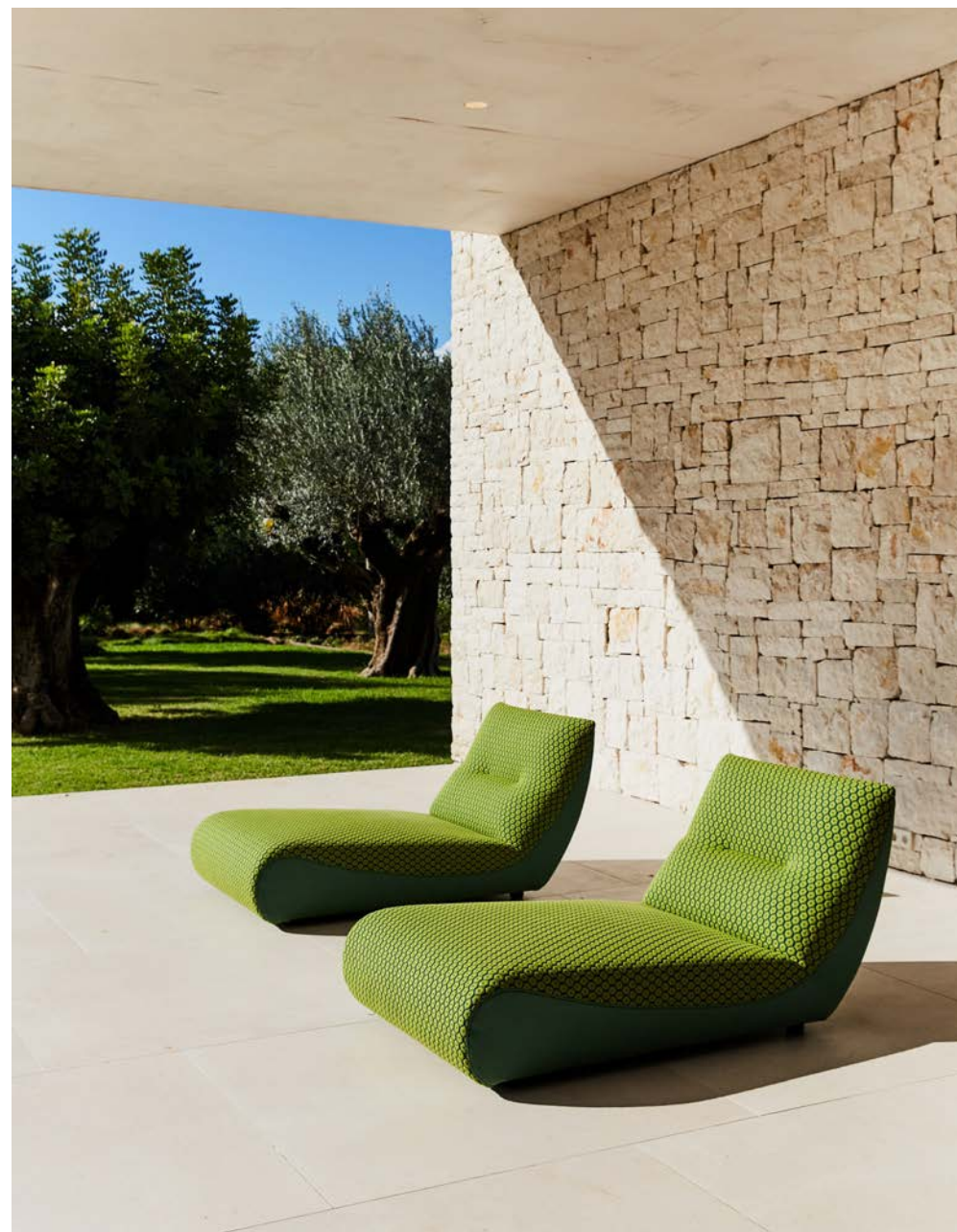

TEMPS CALME OUTDOOR BAIN DE SOLEIL / SUNBED / TUMBONA

rochebobo
PARIS

design Studio ROCHE BOBOIS

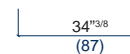
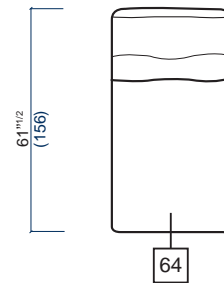

64 Bain de soleil
Sunbed
Tumbona

TEMPS CALME OUTDOOR BAIN DE SOLEIL / SUNBED / TUMBONA

rochebobois
PARIS

design Studio ROCHE BOBOIS

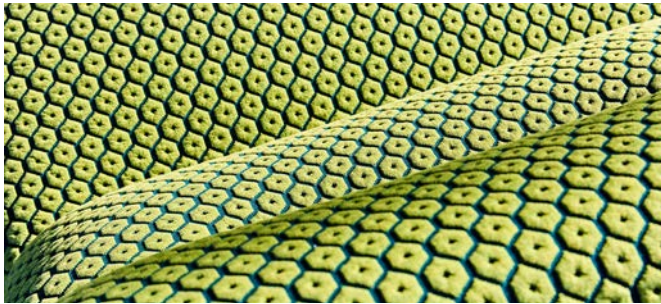

FICHE TECHNIQUE / TECHNICAL SPECIFICATIONS / FICHA TECNICA:

Structure bois FSC : Okoumé massif et multiplis d'okoumé (CARB)
Suspension : Sangles élastiques
Garnissage assise : Mousse polyuréthane DRYFEEL densité MS et fibre polyester
Garnissage dossier : Mousse polyuréthane DRYFEEL bi-densité XS/MS et fibre polyester
Piètement : ABS noir avec système anti-dérapant

FSC wood structure: Solid okoume wood and okoume plywood (CARB)
Suspension: Elastic straps
Seat cushion: DRYFEEL polyurethane foam MS and polyester fibre
Back cushion: Bi-density DRYFEEL polyurethane foam XS/MS and polyester fibre
Base: Black ABS with anti-slip system

Estructura madera FSC: Okoumé macizo y multilaminado de okoumé (CARB)
Suspensión: Cinchas elásticas
Cojines de asiento: Espuma poliuretano DRYFEEL densidad MS y fibra poliéster
Cojines de respaldo: Espuma poliuretano DRYFEEL densidad XS/MS y fibra poliéster
Patatas: ABS negro con sistema antideslizante

OBSERVATIONS / OBSERVATIONS / OBSERVACIONES:

- Fabrication Européenne
- Entièrement déshabillable
- L'Okoumé étant un bois marin naturellement résistant à l'eau, il n'a pas besoin de traitement spécifique pour le rendre utilisable en extérieur
- Modèle réalisable dans les tissus outdoor de la collection Roche Bobois Equateur, Méridien Uni, Méridien Matelassé, Sunrise et dans les tissus des collections Jean Paul Gaultier Outdoor « Autour Du Monde », à l'exception des tissus à rayures ou à motifs avec raccords
- Modèle destiné à une utilisation à l'extérieur
- Modèle non réalisable en cuir

- Made in Europe
- Entirely removable covers
- Okoume is a marine wood naturally resistant to water, it does not require a specific treatment to make it suitable for outdoor use
- Model available in the outdoor fabrics from the Roche Bobois collection Equateur, Méridien Uni, Méridien Matelassé, Sunrise and in the fabrics from collections Jean Paul Gaultier Outdoor "Autour Du Monde", with the exception of striped and patterned fabrics with repeat
- Model for outdoor use
- Model not available in leather

- Fabricación Europea
- Completamente desfundable
- El Okoumé es una madera marina naturalmente resistente al agua, por lo que no necesita un tratamiento específico para que pueda utilizarse en exteriores
- Modelo realizable en las telas outdoor de la colección Roche Bobois Equateur, Méridien Uni, Méridien Matelassé, Sunrise y en las telas de las colecciones Jean Paul Gaultier Outdoor "Autour Du Monde", excepto con las telas con rayas y motivos con records
- Modelo para uso en exteriores
- Modelo no disponible en piel

OPTIONS / OPTIONAL / OPCIONES:

- Coussin cale-reins et coussins déco
- Pour les tissus Equateur, Méridien Uni et Méridien Matelassé, coutures disponibles en fil tressé dans les combinaisons de coloris indiquées aux pages 5 et 6, ou fil épais ton sur ton
- Housses de protection thermosoudées en polyester (voir page 9)

- Lumbar cushion and decorative cushions
- For the Equateur, Méridien Uni, and Méridien Matelassé fabrics, stitching available with braided thread in the combinations of colours of pages 5 et 6, or tone-on-tone thick thread
- Thermo-sealed protective polyester covers (see page 9)

- Riñonera y cojines decorativos
- Para las telas Equateur, Méridien Uni y Méridien Matelassé, costuras disponibles en hilo trenzado en las combinaciones indicadas en las páginas 5 y 6 o hilo grueso tono sobre tono
- Fundas de protección termoselladas en poliéster (ver página 9)



La structure de ce bain de soleil est certifiée FSC™ mixte. Elle est composée de matériaux provenant de forêts certifiées FSC™ gérées de façon responsable et d'autres sources contrôlées.
This sunbed's structure has FSC™ Mix certification. It is made with a mixture of materials from responsibly managed, FSC™-certified forests and from other controlled sources.

La estructura de esta tumbona está certificada FSC™ mixto. Está compuesta de materiales provenientes de bosques certificados FSC™ gestionados responsablemente y de otras fuentes controladas.

TEMPS CALME OUTDOOR BAIN DE SOLEIL / SUNBED / TUMBONA

design Studio ROCHE BOBOIS

COMBINAISONS DE COULEUR FIL TRESSE / BRAIDED THREAD COLOUR COMBINATIONS / COMBINACIONES DE COLOR HILO TRENZADO

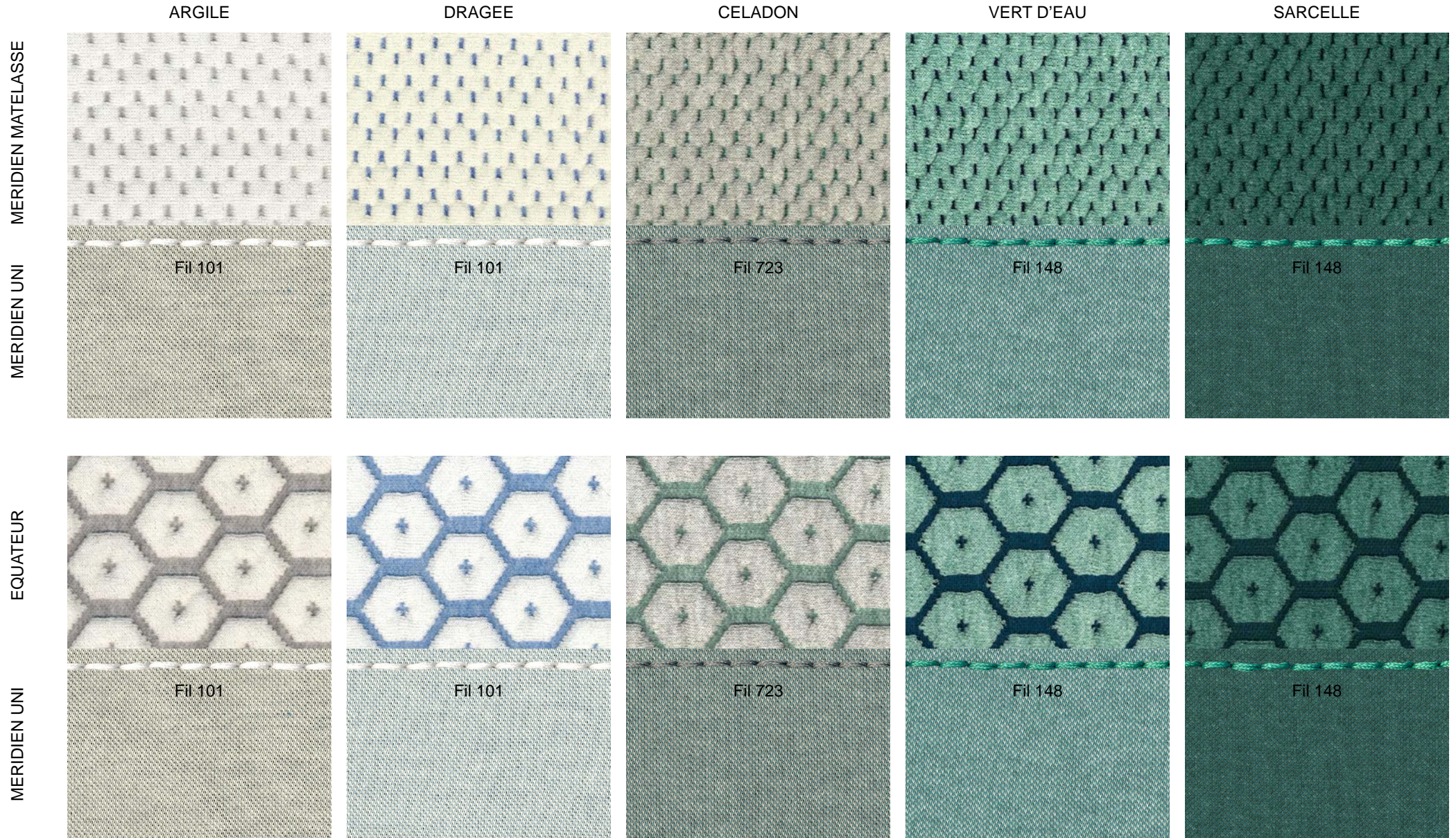

TEMPS CALME OUTDOOR BAIN DE SOLEIL / SUNBED / TUMBONA

rochebobois
PARIS

design Studio ROCHE BOBOIS

COMBINAISONS DE COULEUR FIL TRESSE / BRAIDED THREAD COLOUR COMBINATIONS / COMBINACIONES DE COLOR HILO TRENZADO

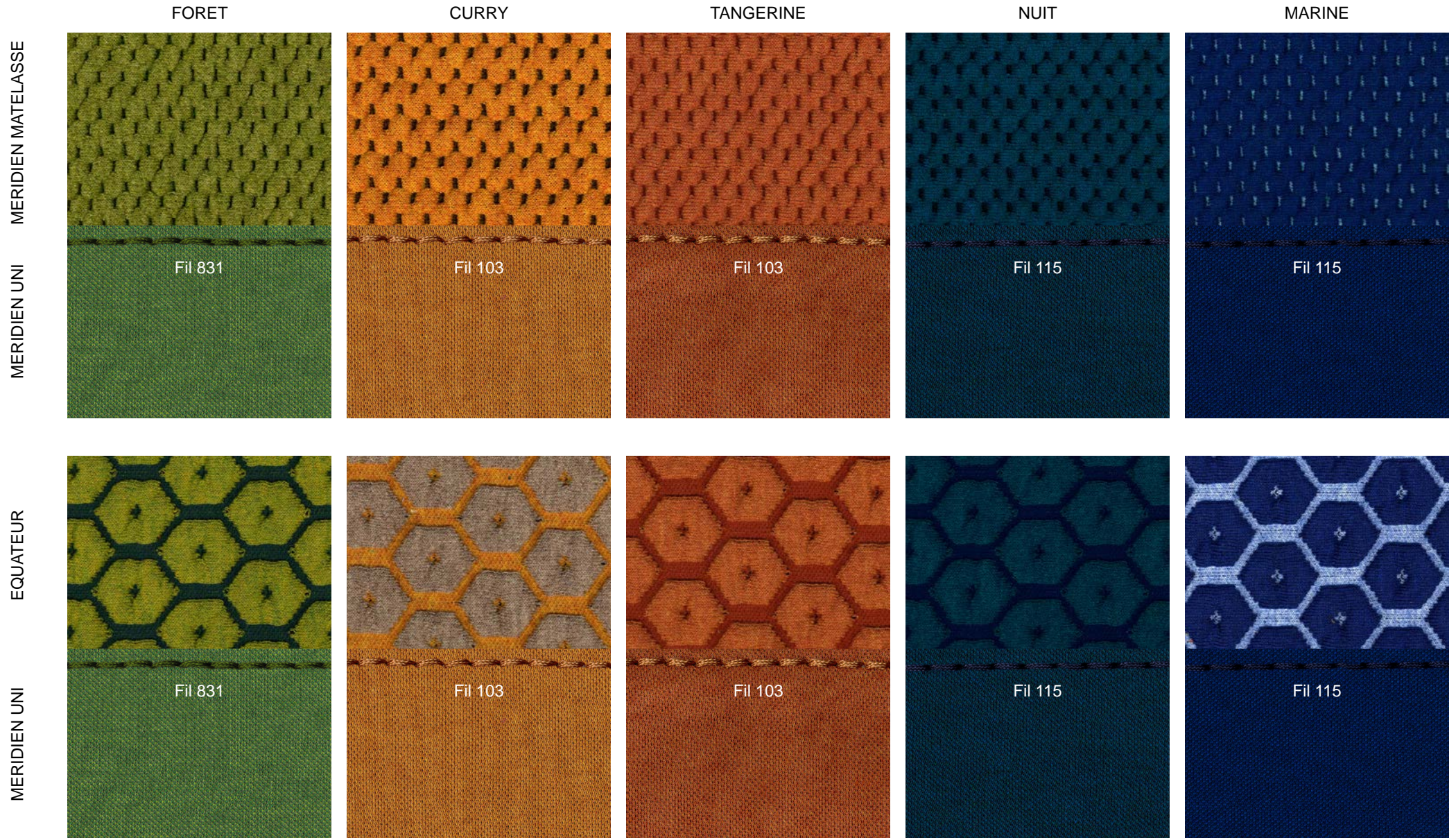

TEMPS CALME OUTDOOR BAIN DE SOLEIL / SUNBED / TUMBONA

rochebobois
PARIS

design Studio ROCHE BOBOIS

64 Bain de soleil
Sunbed
Tumbona

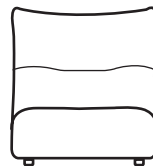
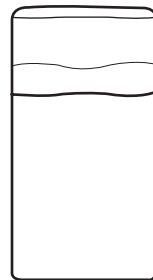
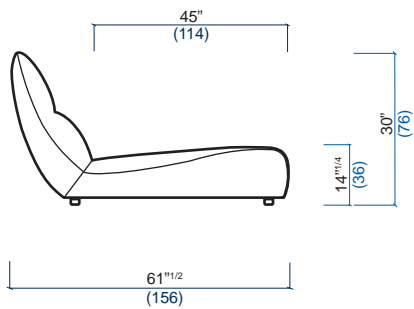

H64 Housse de protection pour Bain de soleil
Protective cover for Sunbed
Funda de protección para Tumbona

